



MADE IN ITALY



ITALIANO



EPIC 2D

RANGE 0,37÷15 kW
0,50÷20 Hp

Manuale
di installazione
e d'uso

Introduzione

- 1.1 PRESENTAZIONE pag. 3
- 1.2 DESCRIZIONE pag. 3
- 1.3 MOVIMENTAZIONE pag. 3

Sicurezza

- 2.1 AVVERTENZE pag. 4
- 2.2 PRECAUZIONI pag. 4

Installazione

- 3.1 MONTAGGIO pag. 5
- 3.2 CONNESSIONI ELETTRICHE pag. 6
- 3.3 REGOLAZIONI E TARATURE
(INIZIALIZZAZIONE) pag. 8
- 3.4 REGOLAZIONI E TARATURE
(MENU AVANZATO) pag. 10
- 3.5 TARATURA TRIMMER pag. 27
- 3.6 USCITA CONTATTI ALLARMI pag. 27

Utilizzo

- 4.1 PANNELLO COMANDI E SEGNALI pag. 29
- 4.2 ALLARMI pag. 30
- 4.3 ESEMPI APPLICATIVI pag. 32

Manutenzione

- 5.1 ARRESTO DELLA POMPA pag. 34
- 5.2 INTERVENTI pag. 34
- 5.3 RICAMBI pag. 34
- 5.4 SMALTIMENTO pag. 34

Certificazioni

- 6.1 CONFORMITA' pag. 35

1.1 PRESENTAZIONE

Il presente manuale fornisce le informazioni indispensabili per l'installazione, l'uso e la manutenzione del quadro EPIC 2D.

È importante che l'utilizzatore legga questo manuale prima di usare il quadro elettrico. Un uso improprio può provocare avarie alla macchina e determinare la perdita della garanzia. Precisare sempre l'esatta sigla d'identificazione del modello, unitamente al numero di costruzione, qualora debbano essere richieste informazioni tecniche o particolari di ricambio al nostro Servizio di Vendita.

1.2 DESCRIZIONE

EPIC 2D è quadro elettronico per avviamento diretto di 2 pompe monofase o trifase con protezione da sbalzi di tensione, sotto e sopra corrente, marcia a secco e controllo anomalia fasi, in caso di anomalia della pompa principale la pompa di riserva si avvia automaticamente, possibilità di ricevere allarmi via GSM.

Atlantic Power Control S.r.l.s. non risponde di danni provocati dal quadro o sul quadro stesso causati da un suo uso improprio.

IMPOSTAZIONI GENERALI

Auto-apprendimento dati motore; min-max corrente (A); protezione marcia a secco con min

Le istruzioni e le prescrizioni di seguito riportate riguardano l'esecuzione standard; per istruzioni, situazioni ed eventi non contemplati dal presente manuale o dalla documentazione di vendita, contattare il nostro servizio di assistenza.

I nostri sistemi devono essere installati in ambienti chiusi, ventilati, non pericolosi e impiegati con temperature massime di +40°C e minime di -5°C (umidità relativa 50% a 40°C non condensata).

cosφ e min amperaggio; minima e massima tensione (V); controllo anomalia fasi; ritardo avviamento; ritardo arresto, ritardo rientro rete, ritardo protezioni, frequenza 50-60Hz.

USCITE ALLARMI E PROTEZIONI

Modalità allarme sonoro; modalità allarme luminoso; uscita allarme 12 V; uscita allarme 230 V - 400 V; ritardo allarmi; min-max livello acqua; min-max tensione; anomalia fasi; anomalia frequenza; min-max corrente motori; min cosφ motori; intervento klixon motori; acqua in camera olio.

1.3 MOVIMENTAZIONE

Il quadro va movimentato con cura, cadute e urti possono danneggiarlo anche senza recare danni esteriori visibili.

ISPEZIONE PRELIMINARE

Dopo aver tolto l'imballo esterno verificare a vista che il quadro elettrico non abbia subito danni durante il trasporto.

Nel caso in cui il quadro presentasse dei danni, informare il nostro rivenditore al più presto e comunque non oltre 5 giorni dalla data di consegna.

IMMAGAZZINAMENTO

Nel caso in cui il quadro arrivi a destinazione, ma per vari motivi non venga installato e messo in funzione immediatamente, bisogna provvedere al suo immagazzinamento. Si deve quindi provvedere a mantenere integro l'imballo esterno e dei vari accessori sciolti, riparare il tutto dagli agenti atmosferici, e da eventuali urti o cadute.

2.1 AVVERTENZE



PERICOLO RISCHIO DI SCOSSE ELETTRICHE

La mancata osservanza delle prescrizioni presenti nel presente manuale comporta un rischio di scosse elettriche.



PERICOLO DANNI PERSONE E/O COSE

La mancata osservanza delle prescrizioni presenti nel presente manuale comporta un rischio di danni alle persone e/o alle cose.



AVVERTENZA

La mancata osservanza delle prescrizioni presenti nel presente manuale comporta un rischio di danno alla pompa, al gruppo o all'impianto.

2.2 PRECAUZIONI



ATTENZIONE: POMPE

- Accertarsi del perfetto adescamento di ogni pompa prima dell'avviamento.
- Accertarsi del corretto senso di rotazione delle pompe.
- Le elettropompe possono avviarsi in modo automatico.



ATTENZIONE: COLLEGAMENTI ELETTRICI

- L'allacciamento del quadro elettrico deve essere eseguito da un elettricista qualificato nel rispetto delle normative elettriche vigenti.
- Le elettropompe e il quadro devono essere collegati ad un efficiente impianto di terra secondo le locali normative elettriche vigenti.
- Eseguire il collegamento di terra come prima operazione.



ATTENZIONE: INTERVENTI

Qualsiasi intervento su parti elettriche o meccaniche dell'impianto, deve essere preceduto dall'interruzione dell'alimentazione di rete. Nel caso si debba operare all'interno del quadro è necessario anche scollegare la batteria interna (installata contestualmente al modulo GSM).

ALIMENTAZIONE ELETTRICA

Eseguire il collegamento di terra prima di qualsiasi altro collegamento.

Assicurarsi che la tensione di alimentazione corrisponda a quella indicata nella targhetta del quadro elettrico e della pompa:

- (400V \pm 10% 50/60Hz x il EPIC 2D -400/...)
- (230V \pm 10% 50/60Hz x il EPIC 2D -230)

ALIMENTAZIONE MOTORE

Assicurarsi che la tensione di alimentazione coincida a quella indicata nella targhetta del motore:

- (400V \pm 10% 50/60Hz trifase)
- (230V \pm 10% 50/60Hz monofase)

Verificare che il cavo di alimentazione sia in grado di sopportare la corrente nominale e collegarlo ai morsetti del sezionatore generale del quadro.

Se posti in vista i cavi devono essere protetti. La linea deve essere protetta con interruttore magnetotermico differenziale dimensionato secondo le vigenti normative.

Verificare con degli avviamenti che il motore rispetti il giusto verso di rotazione solitamente indicato da una freccia stampata sul corpo motore stesso o su una targhetta metallica o plastica.

3.1 MONTAGGIO

Fissare il quadro a un supporto stabile tramite viti o tasselli adeguati utilizzando i fori predisposti ai quattro angoli dell'involucro.

Per il serraggio dei cavi nei relativi morsetti utilizzare l'attrezzo della giusta misura per evitare il danneggiamento delle viti di serraggio o della loro sede, se si utilizza un avvitatore elettrico

dosare adeguatamente la frizione di serraggio per evitare di rovinare le filettature o le viti.

Dopo il fissaggio, eliminare qualsiasi impurità plastica o metallica (es. pezzetti di rame o trucioli di plastica) presente all'interno dell'involucro prima di dare alimentazione.

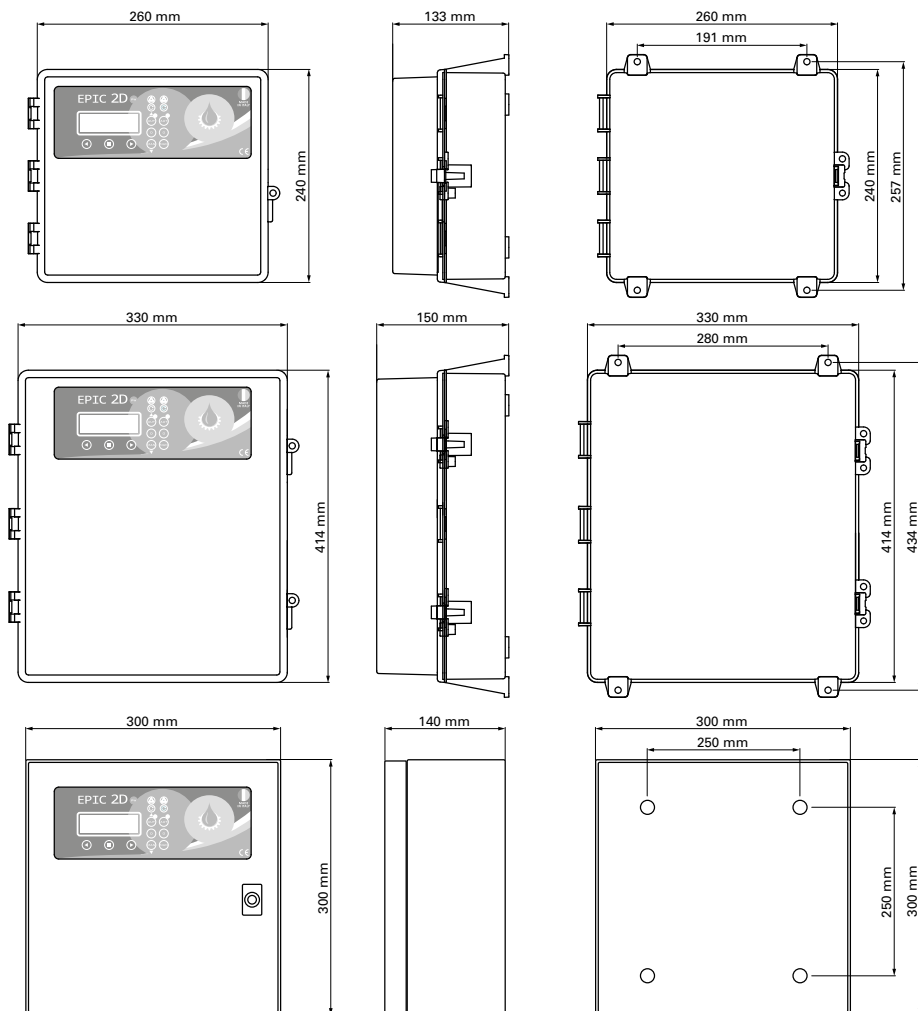

3.2 CONNESSIONI ELETTRICHE

EPIC 2D 230

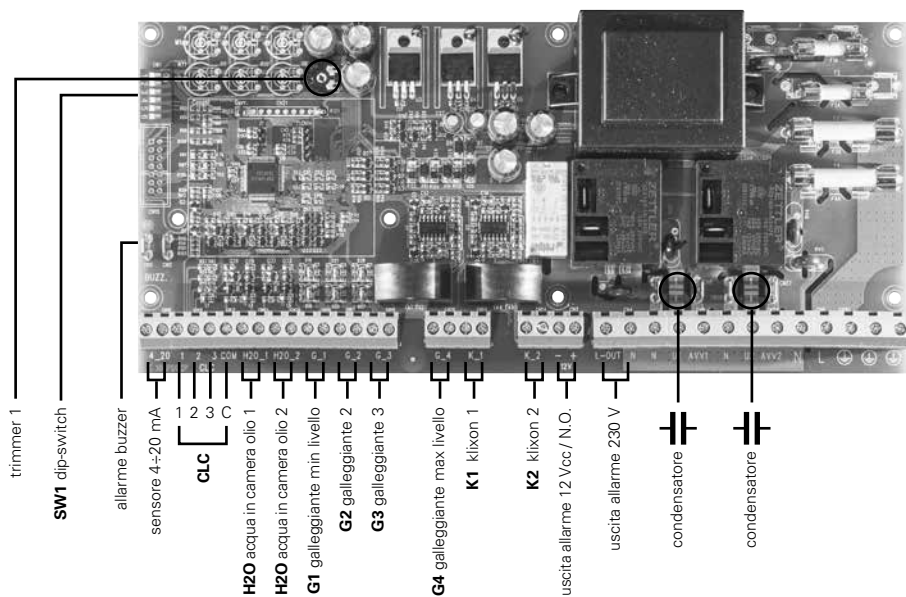
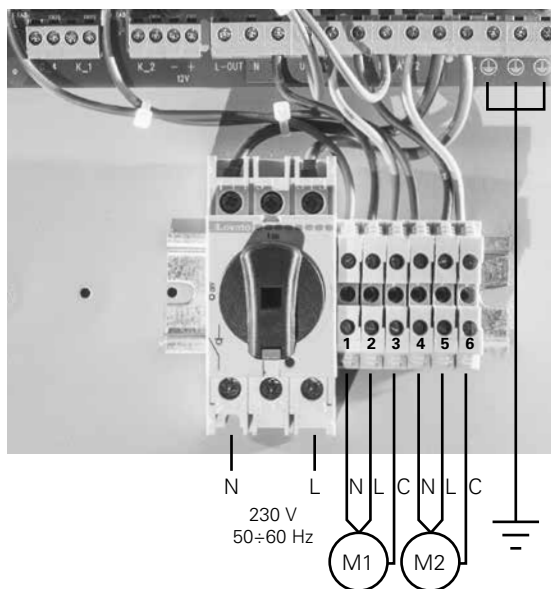

EPIC 2D 400

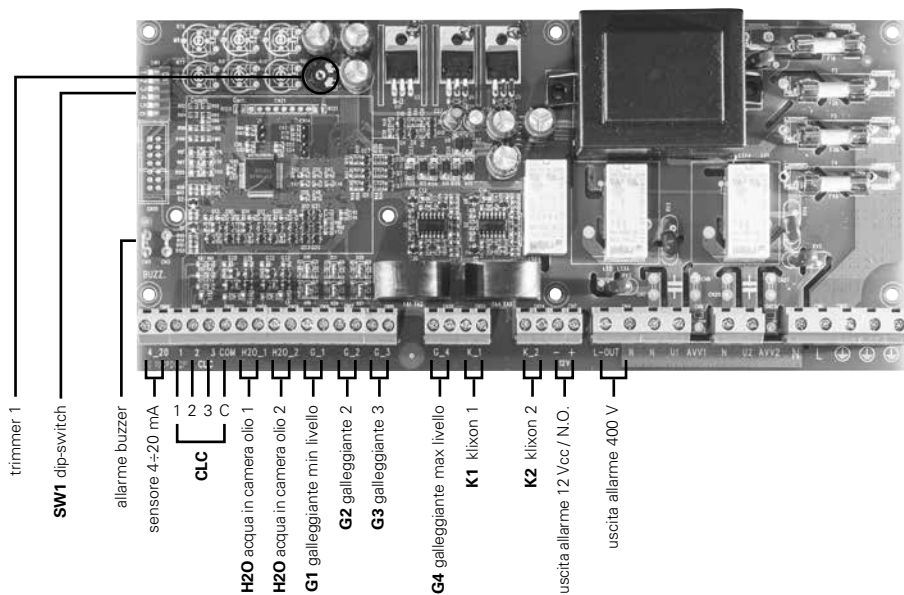
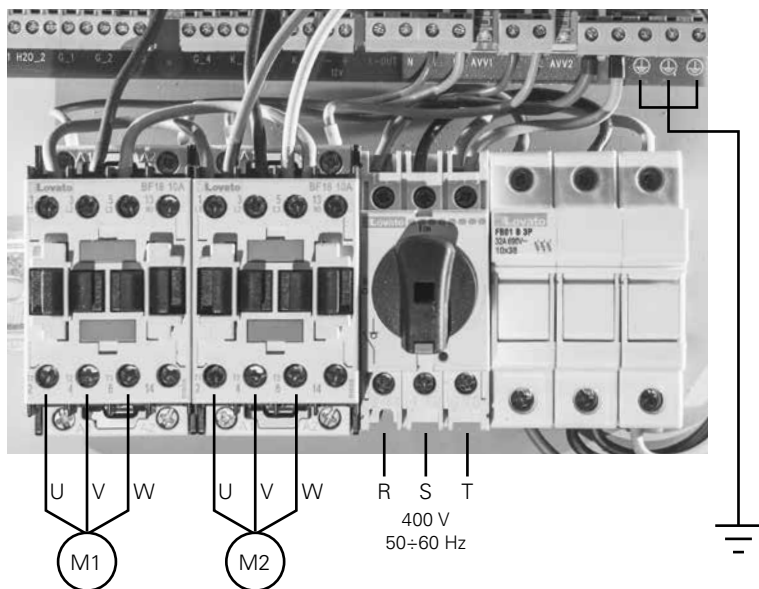

3.3 REGOLAZIONI E TARATURE (INIZIALIZZAZIONE)

ACCENSIONE QUADRO

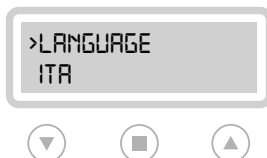

Dopo aver provveduto ad effettuare tutti i collegamenti elettrici, procedere all'accensione

del quadro e attendere che sul display appaia il messaggio iniziale.

SELEZIONE LINGUA (OBBLIGATORIO)

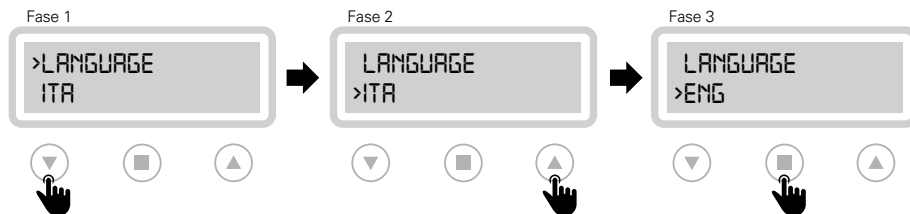

Selezionare la lingua del display scorrendo il menu con le apposite frecce (fase 1 e 2).

Quando completato digitare il tasto conferma (fase 3) per proseguire.

INNESCO POMPE



Per procedere alla fase di autoapprendimento dei dati, è prima necessario innescare le pompe.

Non premere conferma, ma effettuare l'innescio delle pompe, tenendo premuto il tasto "MAN" (per 3 sec.) per P1 e P2.

AUTOAPPRENDIMENTO (OBBLIGATORIO)

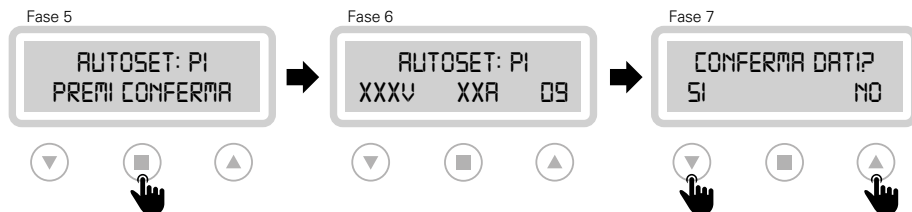

Per avviare l'autoapprendimento dei dati della pompa 1 digitare conferma (fase 5).

Per la conferma finale dei dati (fase 7) digitare "SI" per passare alla pompa 2, oppure digitare "NO" per tornare indietro (alla fase 5).



Prima di iniziare la procedura di autoapprendimento dei dati, è necessario verificare con un tester che la tensione di rete, corrisponda a quella nominale o quanto meno alla tensione normale di rete.



IMPORTANTE!

Per ogni pompa, dopo aver premuto il tasto di conferma finale, non è più possibile eseguire l'autoapprendimento. Per eseguire nuovamente l'autoapprendimento è necessario accedere al menu avanzato (3.4).

OPERATIVITA' DEL QUADRO



Conclusa la fase di autoapprendimento il display del quadro visualizza i dati appresi.

Premendo il tasto "AUT" P1/P2 il quadro diventa operativo.

PARAMETRI PREIMPOSTATI

LINGUA: come selezionata

ALTERNANZA P1/P2: on

RITARDO ACCENSIONE: 2 sec.

FUNZIONE: svuotamento

TASTO MANUALE: instabile

ACQUE: pulite

RITARDO PARTENZA: 4 sec.

AUTORITENUTA: on

RITARDO ARRESTO: 1 sec.

3.4 REGOLAZIONI E TARATURE (MENU AVANZATO)

ACCESSO AL MENU AVANZATO



DIP-SWITCH 2

Il quadro è impostato di serie con il dip-switch 2 in posizione "OFF". Per accedere al "MENU AVANZATO" e modificare i vari parametri è necessario **spegnere il quadro e portare il dip-switch 2 in "ON"**.

Riaccendere quindi il quadro, per visualizzare sul display il messaggio relativo al "MENU AVANZATO".

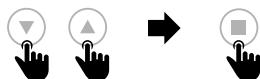
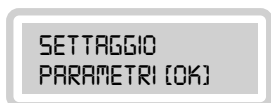

SETTAGGIO PARAMETRI

Per accedere al menu avanzato e settare i vari parametri digitare conferma. Sul display appariranno a cascata tutte le funzioni presenti. Per entrare in ogni singola funzione, selezionarla con le frecce e digitare il tasto conferma.

USCITA

M01 UTILITA'
M02 GENERALE
M03 CONTROLLO RETE
M04 POMPA 1

M05 POMPA 2
M06 PROGRAMMA
M07 SENSORE
M08 TIMER
USCITA

CONFERMA MODIFICHE E USCITA DAL MENU AVANZATO (ESEMPIO)



DIP-SWITCH 2

Una volta confermato il settaggio dei vari parametri, (esempio riferito al parametro LINGUA), per uscire dal "MENU AVANZATO" **riportare il dip-switch 2 in posizione "OFF"**.

M01 UTILITA'

ACCESSO FUNZIONE	PARAMETRI MODIFICABILI
	<p>LINGUA (default: come selezionato) Selezione della lingua</p> <p>RITARDO ACCENSIONE (default: 2 sec.) Ritardo accensione del quadro dopo il riavvio (in sec.)</p> <p>MODALITA' MANUALE (default: OFF) Possibilità di far funzionare il tasto "MAN" in modalità stabile o instabile (ON: stabile / OFF: instabile)</p> <p>RITARDO ALLARME MAX LIVELLO (default: OFF) Possibilità di ritardare di 15 min. (non modificabili) l'allarme di massimo livello. Il display visualizzerà l'allarme e partiranno le pompe (se disponibili), saranno ritardati solamente il relay di allarme ed il buzzer.</p>

MODIFICA LINGUA

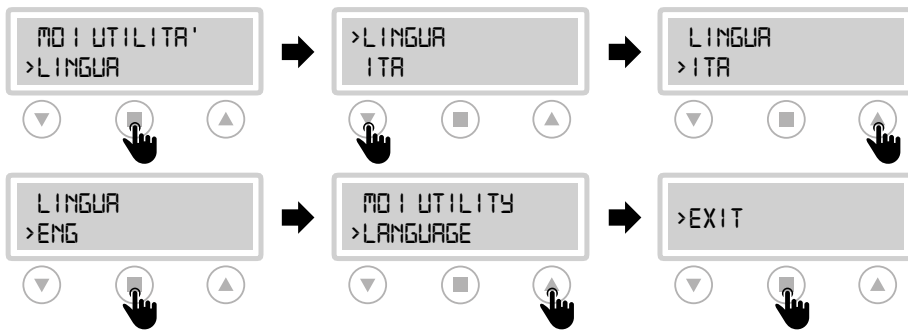

Flowchart for language modification:

- >M01 UTILITA' / >LINGUA (press center button)
- >LINGUA / ITA (press center button)
- LINGUA / >ITA (press right arrow)
- LINGUA / >ENG (press center button)
- >M01 UTILITY / >LANGUAGE (press right arrow)
- >EXIT (press center button)

MODIFICA RITARDO ACCENSIONE



Flowchart for ignition delay modification:

- >M01 UTILITA' / >RITARDO ACC. (press center button)
- >RITARDO ACC. / 002 SEC (press center button)
- RITARDO ACC. / >002 SEC (press right arrow)
- RITARDO ACC. / >102 SEC (press center button)
- >M01 UTILITA' / >RITARDO ACC. (press right arrow)
- >USCITA (press center button)

MODIFICA TASTO "MAN" (STABILE/INSTABILE)



MODIFICA RITARDO ALLARME MAX LIVELLO

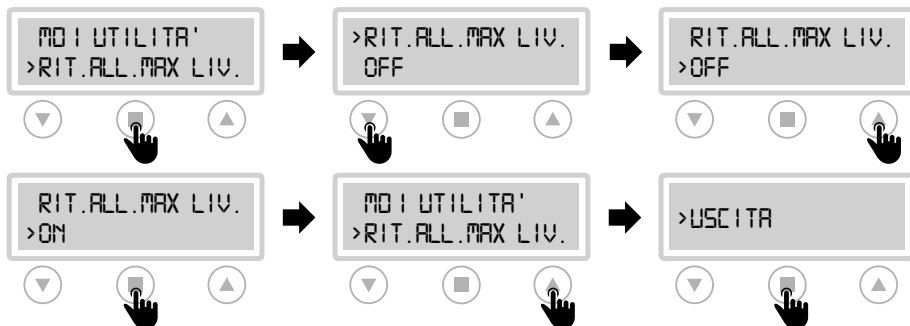

M02 GENERALE

ACCESSO FUNZIONE	PARAMETRI MODIFICABILI
	<p>RITARDO PARTENZA POMPE (default: 4 sec.) Impostazione del ritardo di partenza delle pompe</p> <p>RITARDO ARRESTO POMPE (default: 1 sec.) Impostazione del ritardo di arresto delle pompe</p> <p>ALTERNANZA POMPE (default: ON) Impostazione dell'alternanza delle pompe</p> <p>TEMPO ON MAX (default: 0 min.) Max funzionamento continuo della pompa. Ricevuto il consenso dal controllo di livello, la pompa si accende e funziona per una durata massima impostata dall'utente (in min.) Il parametro non è attivo se il valore è 0 min.</p>

MODIFICA RITARDO PARTENZA



MODIFICA RITARDO ARRESTO



MODIFICA ALTERNANZA POMPE



TEMPO ON MAX



PROCEDURA "TEMPO ON MAX"

Per un corretto funzionamento di questo parametro eseguire la seguente procedura:

- impostare l'alternanza pompe in "ON"
- impostare il parametro "AVVIAMENTI PER ORE" dal menu M04 POMPA 1 e successivamente M05 POMPA 2 (vedi pag. 18), inserendo il numero max di avviamenti consentiti per ogni pompa.

ATTENZIONE!

Consultare il capitolo 4.2 ALLARMI per la visualizzazione e la gestione allarmi e reset per questo parametro.

ESEMPIO DI FUNZIONAMENTO

Funzionamento del quadro con "TEMPO ON MAX" attivo:

- la pompa 1 si attiva dopo il consenso del galleggiante, funziona in modo continuativo e supera il limite max di min. impostato dall'utente.
- il quadro arresta la pompa 1 e avvia la pompa 2 in automatico.
- al ripresentarsi della stessa condizione, il quadro arresta la pompa 2 e riavvia la pompa 1
- dopo un certo numero di riavvii il quadro blocca entrambe le pompe

M03 CONTROLLO RETE

ACCESSO FUNZIONE	PARAMETRI MODIFICABILI
	<p>TENSIONE NOMINALE (default: lettura autosett.) Impostazione della tensione nominale</p> <p>TENSIONE MINIMA (default: 90%) Impostazione della tensione minima</p> <p>TENSIONE MASSIMA (default: 110%) Impostazione della tensione massima</p> <p>FREQUENZA NOMINALE (default: lettura autosett.) Impostazione della frequenza nominale</p> <p>RANGE FREQUENZA (default: 10%) Impostazione del range di frequenza</p>

MODIFICA TENSIONE NOMINALE

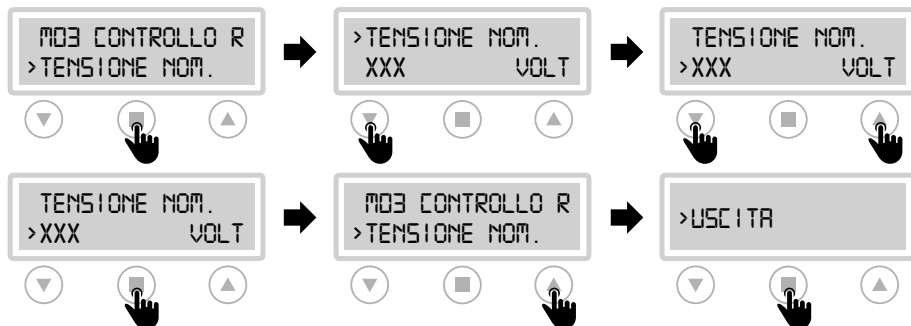

MODIFICA TENSIONE MINIMA



MODIFICA TENSIONE MASSIMA



MODIFICA FREQUENZA NOMINALE

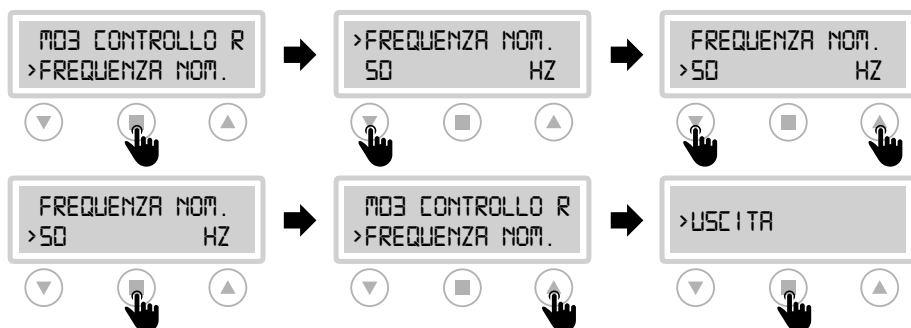

MODIFICA RANGE FREQUENZA



M04 POMPA 1 / M05 POMPA 2

ACCESSO FUNZIONE

>M04 POMPA 1
M05 POMPA 2



Il valore dell'ampereaggio e del $\cos\phi$ visualizzato a display può differire di $\pm 5\%$ dal valore nominale della pompa (dati di targa) in quanto il quadro non è uno strumento di misura. Lo stesso valore può differire in base alle condizioni operative dell'impianto.

PARAMETRI MODIFICABILI

AUTOSETTAGGIO

Consente di rieseguire l'autoapprendimento dei dati

CORRENTE NOMINALE (default: lettura autosest.)
Impostazione corrente nominale/operativa della pompa

CORRENTE MIN (default: 85%)

Impostazione corrente min. per protezione marcia a secco

CORRENTE MAX (default: 130%)

Impostazione corrente max per protezione da sovracorrente

AVVIAMENTI PER ORE (default: 30)

Impostazione numero max avviamenti della pompa per ora

COS ϕ MIN (default: 75% del valore letto in autosest.)

Impostazione $\cos\phi$ min. per protezione marcia a secco

AUTOSETTAGGIO

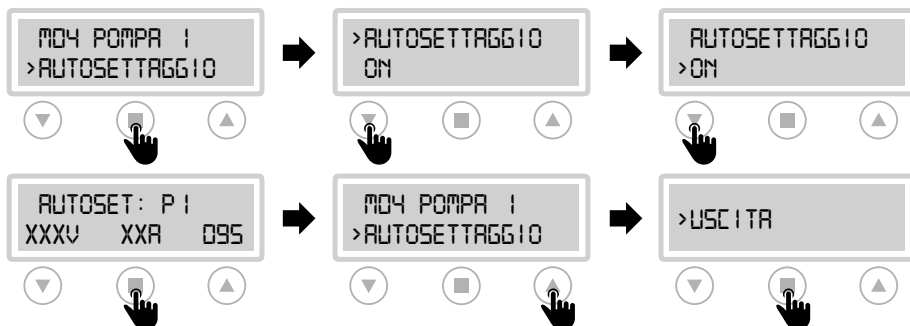

MODIFICA CORRENTE NOMINALE



MODIFICA CORRENTE MINIMA

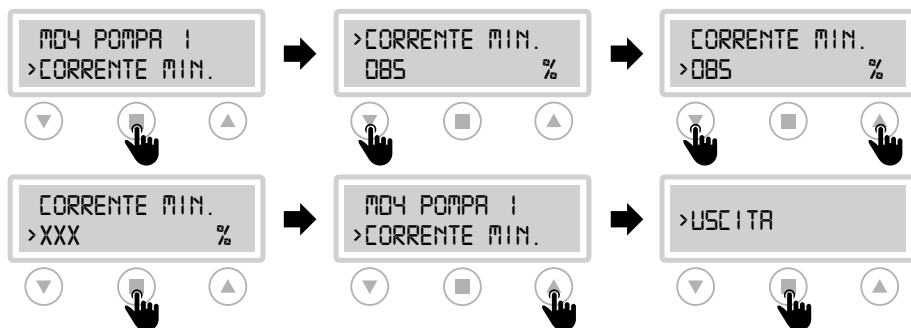

MODIFICA CORRENTE MASSIMA

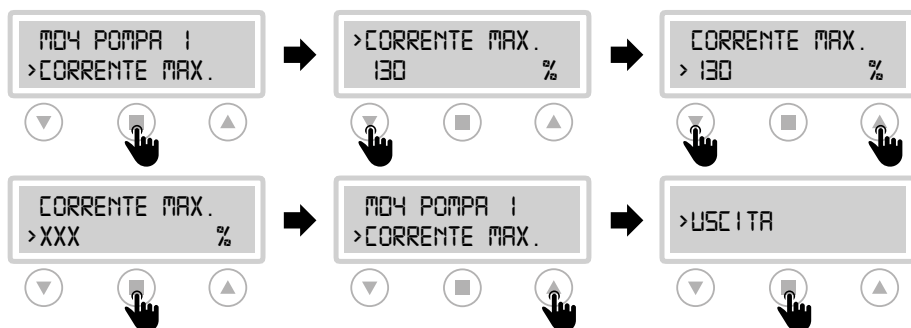

MODIFICA AVVIAMENTI PER ORE



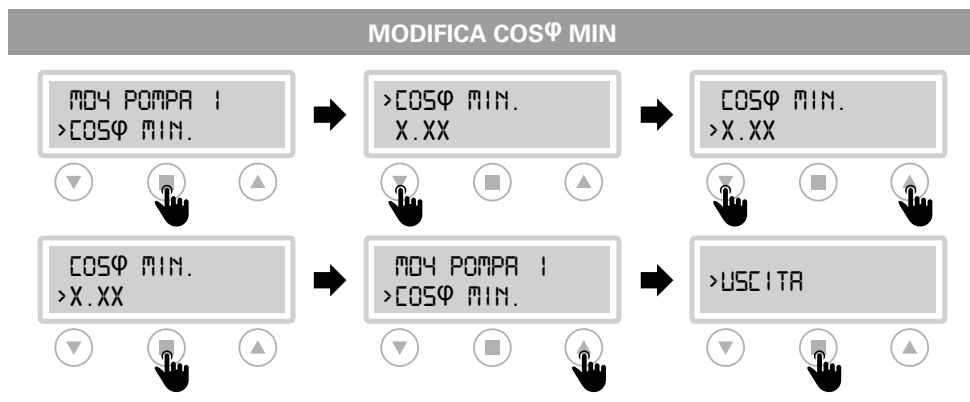

M06 PROGRAMMA

ACCESSO FUNZIONE	PARAMETRI MODIFICABILI
 <p data-bbox="98 571 460 611">Per la tipologia "acque sporche" è disponibile solo la funzione "EMPTY".</p>	<p>FUNZIONE (default: EMPTY) Selezione svuotamento "EMPTY" o riempimento "FILL"</p> <p>TIPO (default: POTABLE) Selezione tipologia acque chiare o sporche</p> <p>AUTORITENUTA (default: ON) Possibilità di effettuare un rapido svuotamento della vasca</p> <p>BMS (start/stop di emergenza da remoto) (default: OFF) Possibilità di start/stop del quadro da pulsante remoto. L'utilizzo della funzione "BMS" avviene tramite l'ingresso G4 (contatto chiuso: pompe abilitate / contatto aperto: pompe disabilitate)</p> <p>MULTI TANK (default: OFF) Possibilità di utilizzo con 2 pompe in vasche separate</p>

FUNZIONE (SVUOTAMENTO/RIEMPIMENTO)

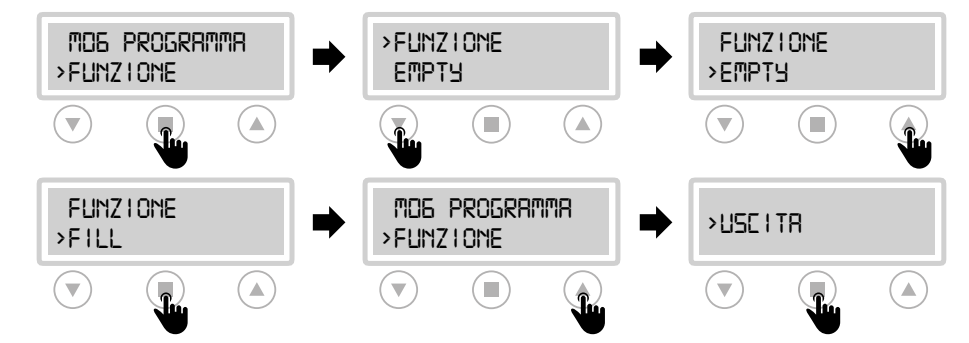

TIPO (ACQUE PULITE/REFLUE)

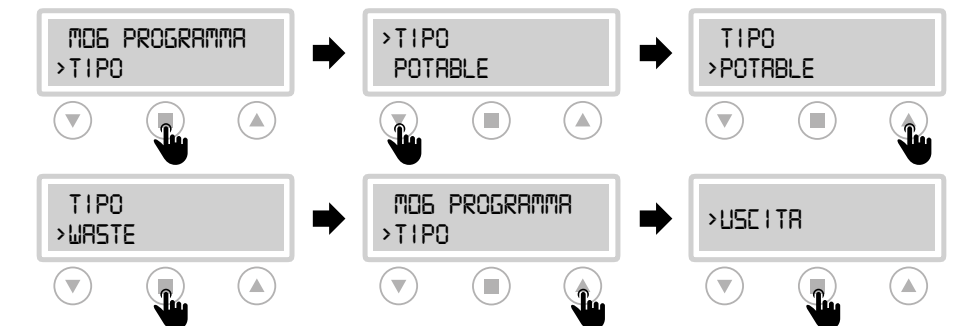

AUTORITENUTA



ABILITAZIONE BMS

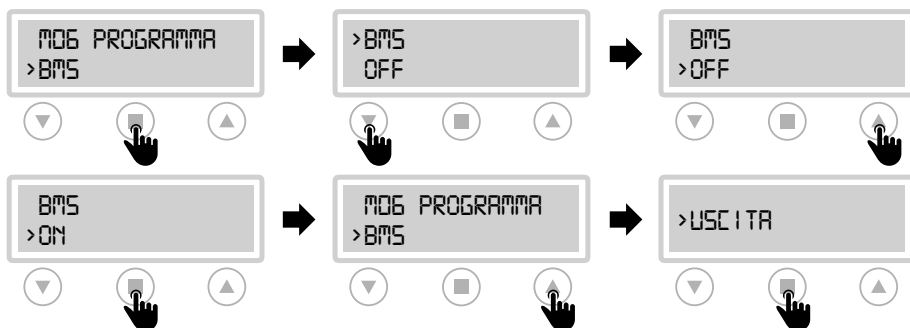

ABILITAZIONE MULTI TANK

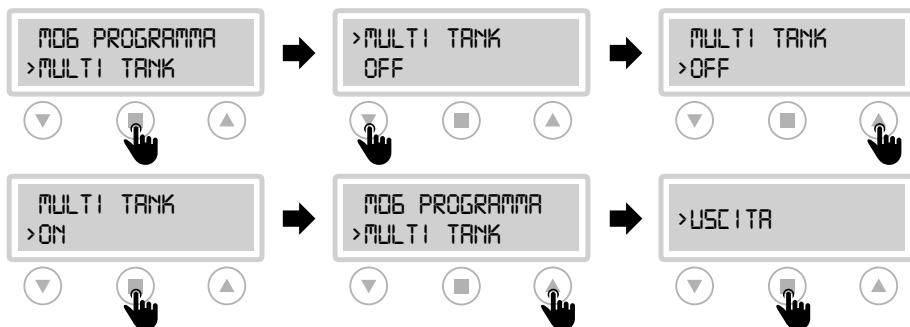

M07 SENSORE (sensore/trasduttore 4÷20 mA)

ACCESSO FUNZIONE	PARAMETRI MODIFICABILI
 <p data-bbox="96 568 462 678">La funzione "SENSORE" permette di utilizzare il quadro con sensori di livello piezoresistivi, piezocapacitivi o trasduttori di pressione (logica 4÷20 mA). Solo per sensore di livello (mt): per avere il livello 0 mt eseguire l'autotaratura della pompa 1 (vedi pag 17) con sensore fuori dall'acqua.</p>	<p>UNITA' DI MISURA (default: OFF) Impostazione unità di misura (mt/bar/celsius)</p> <p>FONDO SCALA (default: 160.0) Impostazione valore di fondo scala previsto dal costruttore del sensore impiegato (valore di serie 160.0)</p> <p>MINIMO LIVELLO (default: 5.0) Parametro attivo solo con unità di misura in mt</p> <p>MASSIMO LIVELLO (default: 100.0) Parametro attivo solo con unità di misura in mt</p> <p>AVVIO P1 e STOP P1 (default: 10.0÷20.0)</p> <p>AVVIO P2 e STOP P2 (default: 10.0÷20.0)</p> <p>ATTENZIONE: <u>Spegnere il quadro prima di collegare il sensore.</u></p>

IMPOSTAZIONE UNITA' DI MISURA



IMPOSTAZIONE FONDO SCALA



IMPOSTAZIONE MINIMO LIVELLO



IMPOSTAZIONE MASSIMO LIVELLO



AVVIO POMPA 1

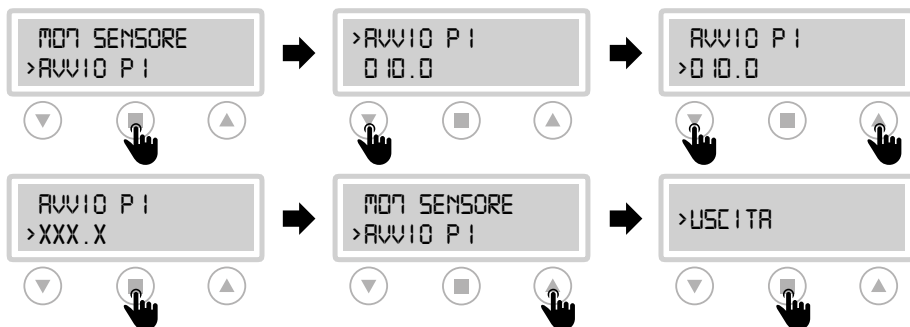

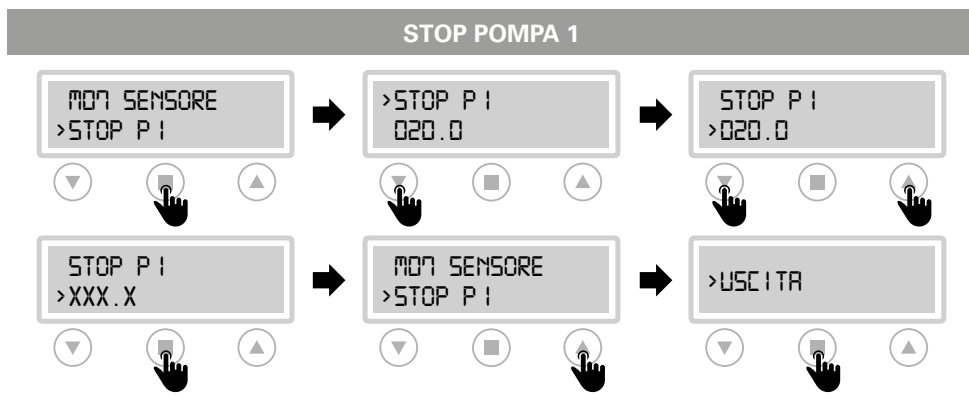

IMPORTANTE!

Per i parametri mt e celsius si possono selezionare i programmi "FILL" ed "EMPTY" (vedi pag 20)

- FILL: valore START < valore STOP
- EMPTY: valore START > valore STOP

Per il parametro bar è possibile selezionare solo il programma "EMPTY"

- EMPTY: valore START < valore STOP



IMPOSTAZIONE AVVIO/STOP POMPA 2

E' necessario eseguire lo stesso procedimento per impostare i valori dei parametri "AVVIO POMPA 2" e "STOP POMPA 2".

M08 TIMER

ACCESSO FUNZIONE

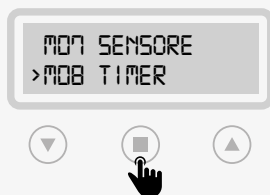

PARAMETRI MODIFICABILI

ABILITAZIONE TIMER T1 (default: OFF)

TIMER T1 ON (default: 0 min.)

Impostazione dei minuti di lavoro della pompa 1

TIMER T1 OFF (default: 0 min.)

Impostazione dei minuti di pausa della pompa 1

ABILITAZIONE TIMER T2 (default: OFF)

TIMER T2 ON (default: 0 min.)

Impostazione dei minuti di lavoro della pompa 2

TIMER T2 OFF (default: 0 min.)

Impostazione dei minuti di pausa della pompa 2

ABILITAZIONE PAUSA/LAVORO

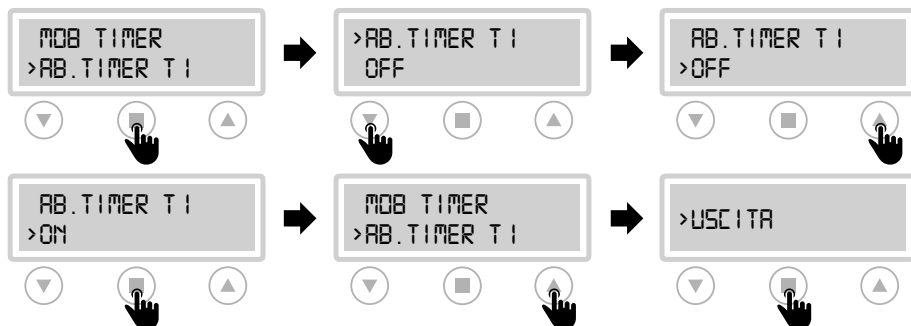

TIMER T1 ON

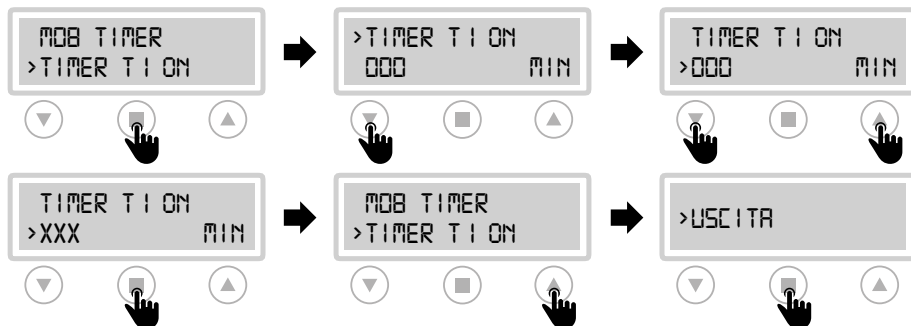

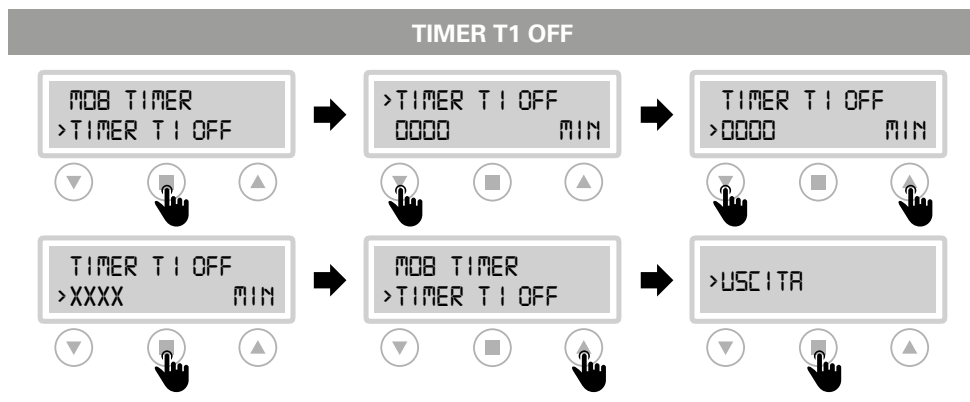

IMPOSTAZIONE TIMER T2 ON/ TIMER T2 ON

E' necessario eseguire lo stesso procedimento per impostare i valori dei parametri "TIMER T2 ON" e "TIMER T2 OFF".

3.5 TARATURA TRIMMER

Nel caso in cui si voglia modificare la sensibilità CLC e acqua in camera olio, è necessario **interrompere l'alimentazione del quadro** e agire sui trimmer come indicato di seguito:



RITARDO PROTEZIONE

Il ritardo di intervento della protezione della pompa è impostato a **5 sec.**

TARATURA TRIMMER

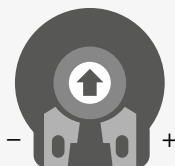

TRIMMER 1: MODIFICA SENSIBILITA' SONDE

Regolazione sensibilità delle sonde CLC e del sensore acqua in camera olio.

E' possibile modificare la sensibilità delle sonde CLC e del sensore acqua in camera olio, **interrompendo l'alimentazione del quadro** e agendo sul trimmer 1 (senso orario per aumentare e senso antiorario per diminuire la sensibilità).

3.6 USCITA CONTATTI ALLARMI

VERSIONE MONOFASE

Uscite allarme:

- L-OUT / N = 230 V c.a.
- + -12 / NO = 12V c.c. oppure contatto NO

VERSIONE TRIFASE

Uscite allarme:

- L-OUT / N = 400 V c.a.
- + -12 / NO = 12V c.c. oppure contatto NO

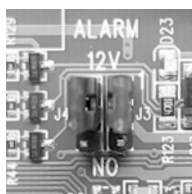
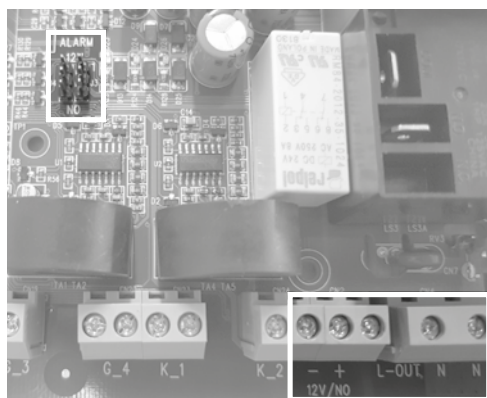

uscita 12 V c.c.

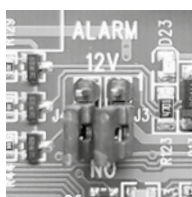

contatto pulito NO

4.1 PANNELLO COMANDI E SEGNALI



PANNELLO DI COMANDO



PW

led blu per segnalazione di presenza rete e di quadro alimentato.



ALLARME

led rosso per segnalazione della presenza di un allarme attivo e dell'arresto della pompa. (min e max Amp, min e max V, min e max livello, klixon motore, acqua in camera olio, anomalia fasi, max avviamenti per ora).



AVVIO

led verde per segnalazione di pompa in moto; acceso fisso indica la pompa in funzione, lampeggiante indica quadro in fase di autoapprendimento.



AUT

il pulsante attiva la fase di autoapprendimento e automatico della pompa (il led verde acceso indica che il funzionamento automatico è attivo).



0

pulsante di stop della pompa e reset dei relativi allarmi, spegnimento allarme sonoro.















MAN

attivazione del funzionamento manuale della pompa; tenendolo premuto si fa funzionare il motore in by-pass scavalcando tutte le protezioni.

4.2 ALLARMI

Il quadro provvede a segnalare una serie di allarmi che si possono verificare durante il funzionamento. Alcuni di questi arrestano le pompe, altri invece vengono solamente visualizzati.

Tutti gli allarmi vengono visualizzati sul pannello di comando (led rosso lampeggiante), mentre sul display viene visualizzato il codice allarme / allarmi intervenuti fino alla cancellazione da parte dell'operatore.

CODICE ALLARME	DEFINIZIONE ALLARME	BLOCCO POMPA	INTERVENTO RELE'	SEGNALE LED
AL 1	MIN TENSIONE	SI	SI	
AL 2	MAX TENSIONE	SI	SI	
AL 3	BASSA FREQUENZA	NO	SI	
AL 4	ALTA FREQUENZA	NO	SI	
AL 5	MARCIA A SECCO P1/P2	SI	SI	
AL 6	MAX CORRENTE P1/P2	SI	SI	
AL 7	MAX AVVIAMENTI PER ORA	NO	SI	
AL 7	TEMPO ON MAX + MAX AVVIAMENTI PER ORA	SI	SI	
AL 8	ACQUA IN CAMERA OLIO P1/P2	NO	SI	
AL 9	KLIXON P1/P2	SI	SI	
AL 10	MIN LIVELLO	SI	SI	
AL 11	MAX LIVELLO	NO	SI	



L'allarme "AL 11" avvia tutte le pompe disponibili.

ALLARME CON BLOCCO POMPA



In seguito alla rilevazione di un allarme elettrico e al conseguente blocco della pompa, il quadro provvede alle seguenti operazioni:

- Tenta il primo riavvio dopo 30 min.
- In caso di esito negativo, effettua ulteriori tentativi a distanza di 30 min.

N.B.: I tentativi di riavvio saranno effettuati solamente nel caso in cui il quadro riceva i consensi agli avviamenti da parte degli ingressi.

CANCELLAZIONE ALLARME

P1



P2



Per cancellare un allarme (ad esempio macia a secco), agire sul tasto "0" della relativa pompa (P1 o P2) come segue:

- la prima pressione del tasto "0" toglie solamente la tensione ai morsetti del buzzer (funzione "mute")
- la seconda pressione del tasto "0" resetta l'allarme.

Se non si resetta l'allarme (digitando 2 volte il tasto "0"), alla successiva segnalazione dello stesso allarme, il quadro rimarrà in funzione "mute".



IMPORTANTE!

Se dopo avere cancellato l'allarme, lo stesso si ripresenta, è necessario un intervento sulla causa.

4.3 ESEMPI APPLICATIVI

Esempio 1

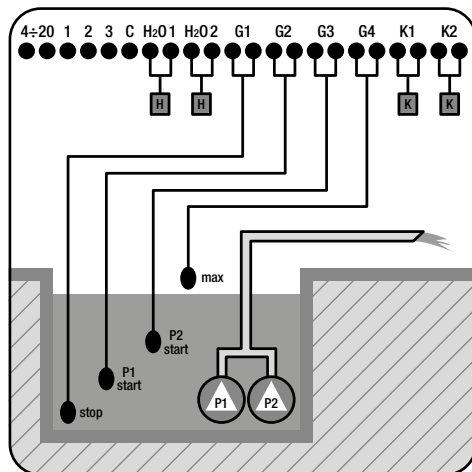

Esempio 2

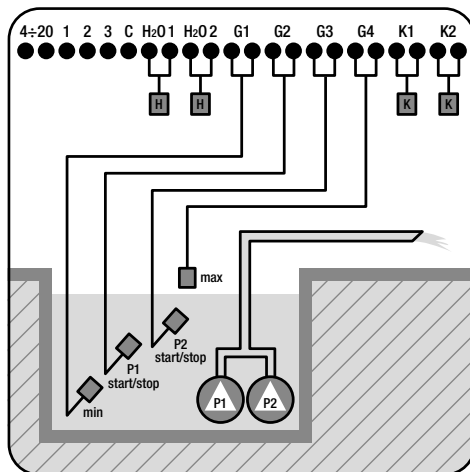

Esempio 3

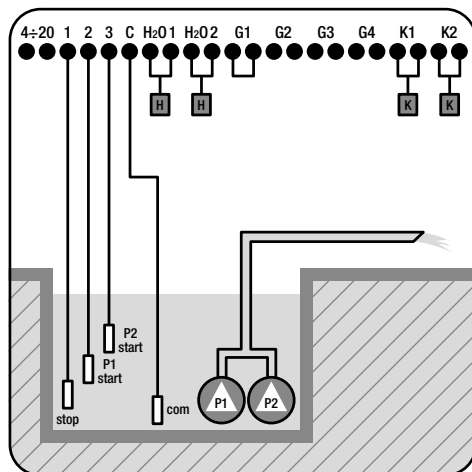

Esempio 4

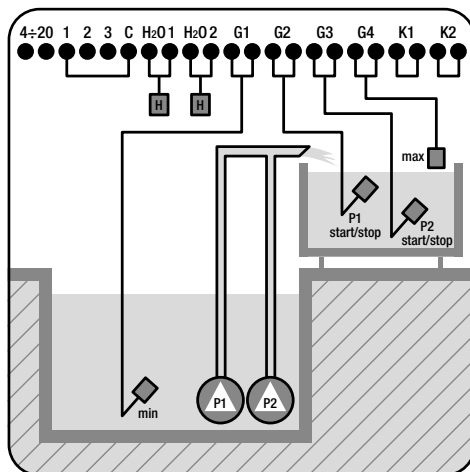

4+20 ingresso sensore di pressione 4+20 mA

2/3/C ingresso sonde di livello

H ingresso sensore in camera olio/perdita d'acqua

K ingresso klixon motore

Pr pressostato

P pompa

I trasduttore di pressione

■ galleggiante acque pulite

● galleggiate acque reflue

□ sonde di livello

■ sensore piezoresistivo 4+20 mA

Esempio 5

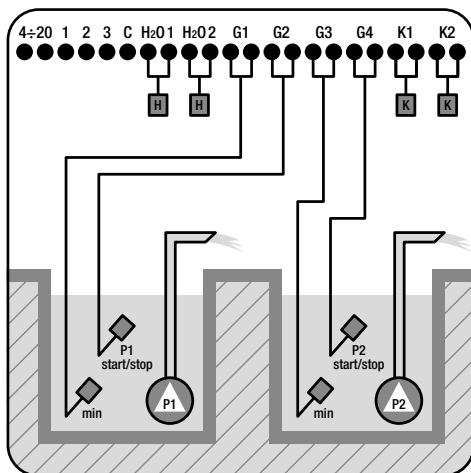

Esempio 6

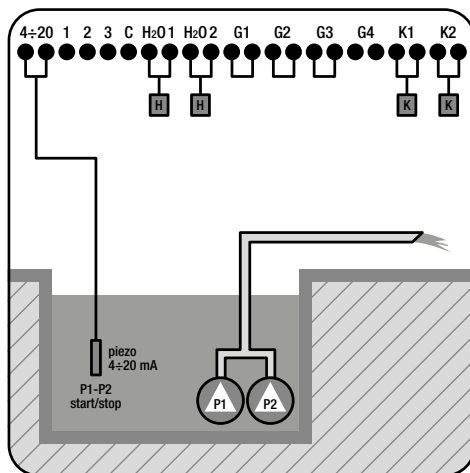

Esempio 7

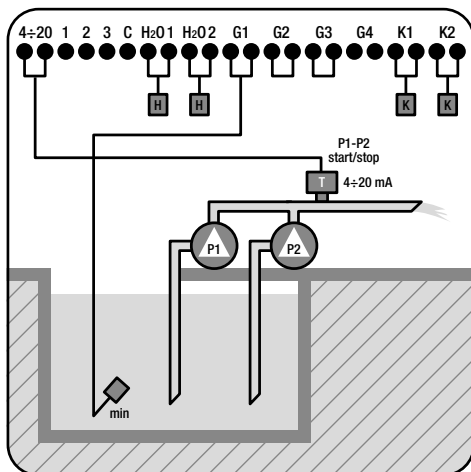

4÷20 ingresso sensore di pressione 4÷20 mA

2/3/C ingresso sonde di livello

H ingresso sensore in camera olio/perdita d'acqua

K ingresso klixon motore

Pr pressostato

P pompa

T trasduttore di pressione



H galleggiante acque pulite

● galleggiate acque reflue

□ sonde di livello

▮ sensore piezoresistivo 4÷20 mA

5.1 ARRESTO DELLE POMPE

MODALITA'	PULSANTE	SPEGNIMENTO
MANUALE		In funzionamento "MANUALE" rilasciando il pulsante MANUALE (trascorso il tempo impostato al parametro "Spegnimento MAN") o premendo il tasto "0".
AUTOMATICO		In funzionamento "AUTOMATICO" quando non vi sono consensi provenienti dagli ingressi di comando o premendo il tasto "0".
OFF		Portando il sezionatore generale bloccoporta in posizione "OFF".

5.2 INTERVENTI

EPIC 2D non ha bisogno di alcuna manutenzione ordinaria se utilizzato entro i limiti d'impiego. Eventuali operazioni di manutenzione vanno eseguite da personale esperto e qualificato nel rispetto delle norme antinfortunistiche vigenti.



PERICOLO!

Accertarsi che il quadro sia scollegato dalla rete elettrica prima di qualsiasi operazione di manutenzione.

5.3 RICAMBI

Precisare sempre l'esatta sigla del modello, unitamente al numero di costruzione, qualora debbano essere richieste informazioni tecniche o particolari di ricambio al nostro Servizio di Vendita e Assistenza.

Usare solo ricambi originali per sostituire gli eventuali componenti guasti. L'utilizzo di parti di ricambio non adatte può provocare funzionamenti anomali e pericoli per le persone e le cose.

5.4 SMALTIMENTO

Dopo l'installazione del quadro e la sua messa in funzione provvedere alla rimozione/eliminazione dei materiali di scarto e di rifiuto nel modo più idoneo in accordo alle leggi vigenti. In caso di dismissione del quadro o parti di esso rispettare le leggi vigenti per quanto riguarda lo smaltimento dei rifiuti e quindi la loro raccolta differenziata negli appositi centri di stoccaggio.



ATTENZIONE!

La dispersione nell'ambiente di sostanze nocive quali ad esempio acidi presenti nelle batterie, carburanti, olio, plastica, rame ecc. può nuocere gravemente alla salute delle stesse persone.

6.1 CONFORMITA'

Il Fabbricante:

Atlantic Power Control S.r.l.s

Via E. Fermi, 10 - 35020 Polverara (PD) - ITALIA

**DICHIARA SOTTO LA PROPRIA RESPONSABILITÀ
CHE LE MACCHINE DI SEGUITO DESCRITTE:**

EPIC 2D -230 e EPIC 2D -400

**SONO CONFORMI
ALLE DIRETTIVE COMUNITARIE INERENTI:**

- Direttiva Europea 2014/35/UE
- Compatibilità Elettromagnetica 2014/30/UE



E PER QUANTO APPLICABILI ALLE NORME ARMONIZZATE:

- EN 61439-1
- EN 61439-2
- EN 60204-1
- EN 55014-1
- EN 55014-2
- EN 61000-3-2
- EN 61000-3-3

CERTIFICAZIONI



Inoltre dichiara il sig. Giuseppe Franchin, in qualità di legale rappresentante della stessa, persona autorizzata a costituire il fascicolo tecnico.

Redatto a Polverara - Italia, li 10/01/2018

Responsabile Tecnico
(Giuseppe Franchin)



ATLANTIC POWER CONTROL S.r.l.s.

Via E. Fermi, 10
35020 Polverara (PD) Italy

Tel +39 0495855425

www.atlanticcontrol.com
info@atlanticcontrol.com



CERTIFICATO
9001 - 14001
45001

